

PRESTIGEGUARD

GUÍA DE INSTALACIÓN



Intertek

Sanitation Listed
Certified to NSF/ANSI 2 by Intertek

- Tamaño de partes pueden diferir dependiendo de la orden del cliente.
- Cantidad de partes pueden diferir dependiendo de la orden del cliente.

Requiere:



4 Personas



Destornillador
Phillip's



Nivelador



Guantes
de Trabajo



Llave
Inglesa

Lista de Partes:

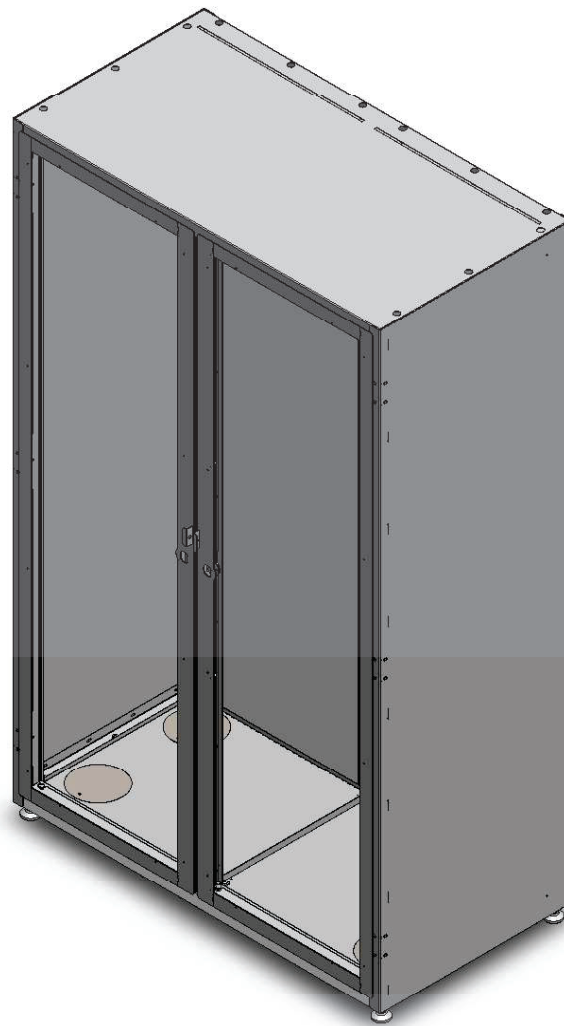

Lockbox Vacio

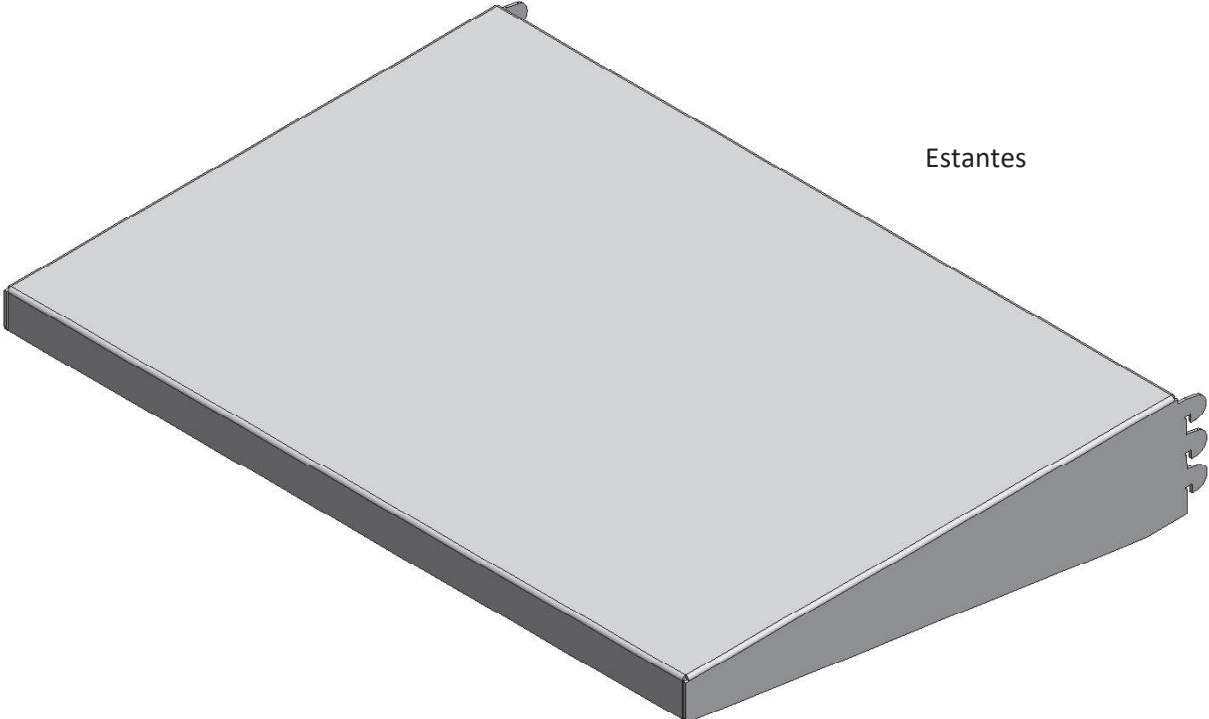

Estantes

Paso 1: Situa el lockbox en el lugar a ser instalado usando un pallet Jack, remueva el plástico protector, el cartón y descargue la unidad de la paleta.

Paso 2: Prueba la unidad enchufándolo, usando el cordón eléctrico para asegurarse que las luces se enciendan.

Paso 3: Usando un nivelador, asegúrese que la unidad este nivelada antes de asegurarlo en el sitio y colocar los estantes adentro. Es importante que nivele la unidad usando los 5 puntos como se muestran en la foto para asegurar que la unidad cuadre correctamente en el lugar.

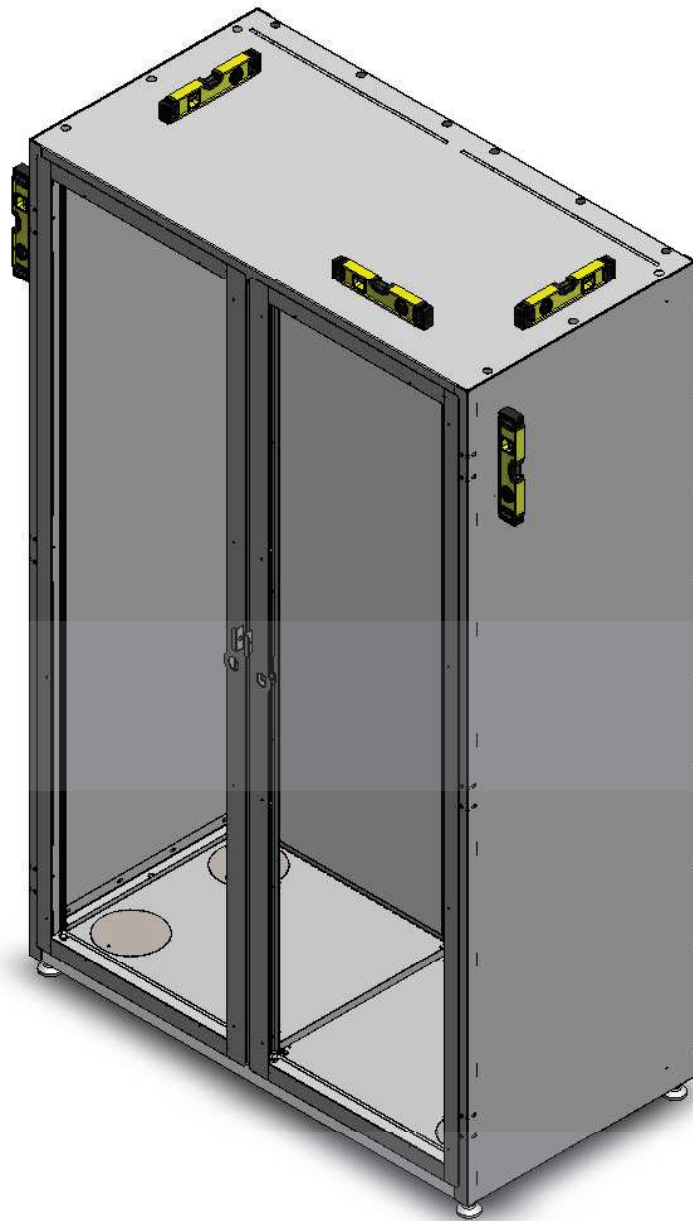

Si es necesario ajustar el nivel de los pies, puede hacerse de la siguiente manera.
Para el frente, puedes ajustarlos usando una llave en el frente.

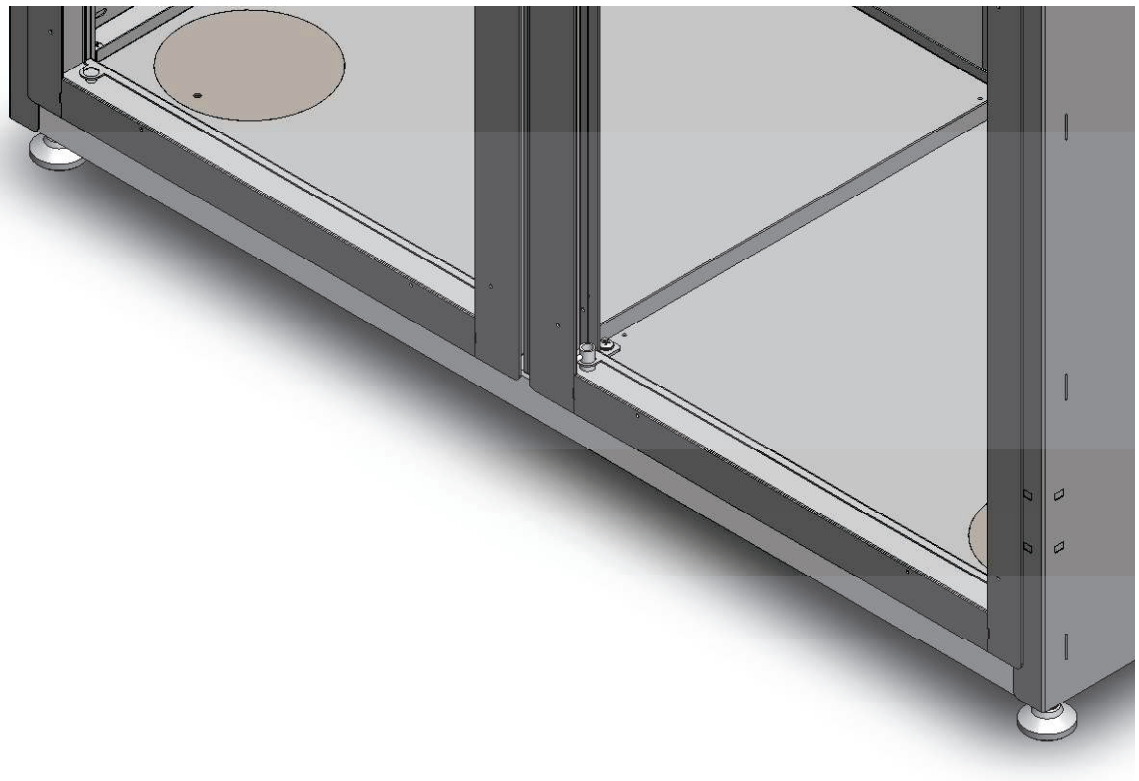

Para atrás, necesitaras remover la placa circular adentro, ajustar los pies, y colocar de nuevo las placas circulares al terminar.

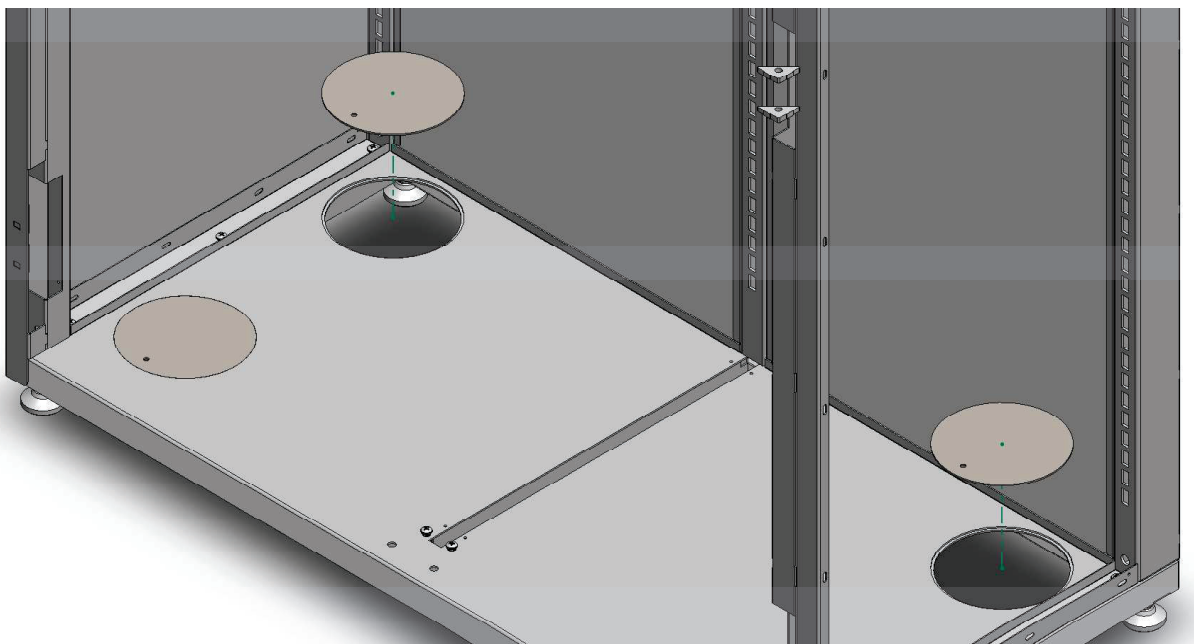

Paso 4: Instale los estantes dentro del gabinete a su conveniencia.

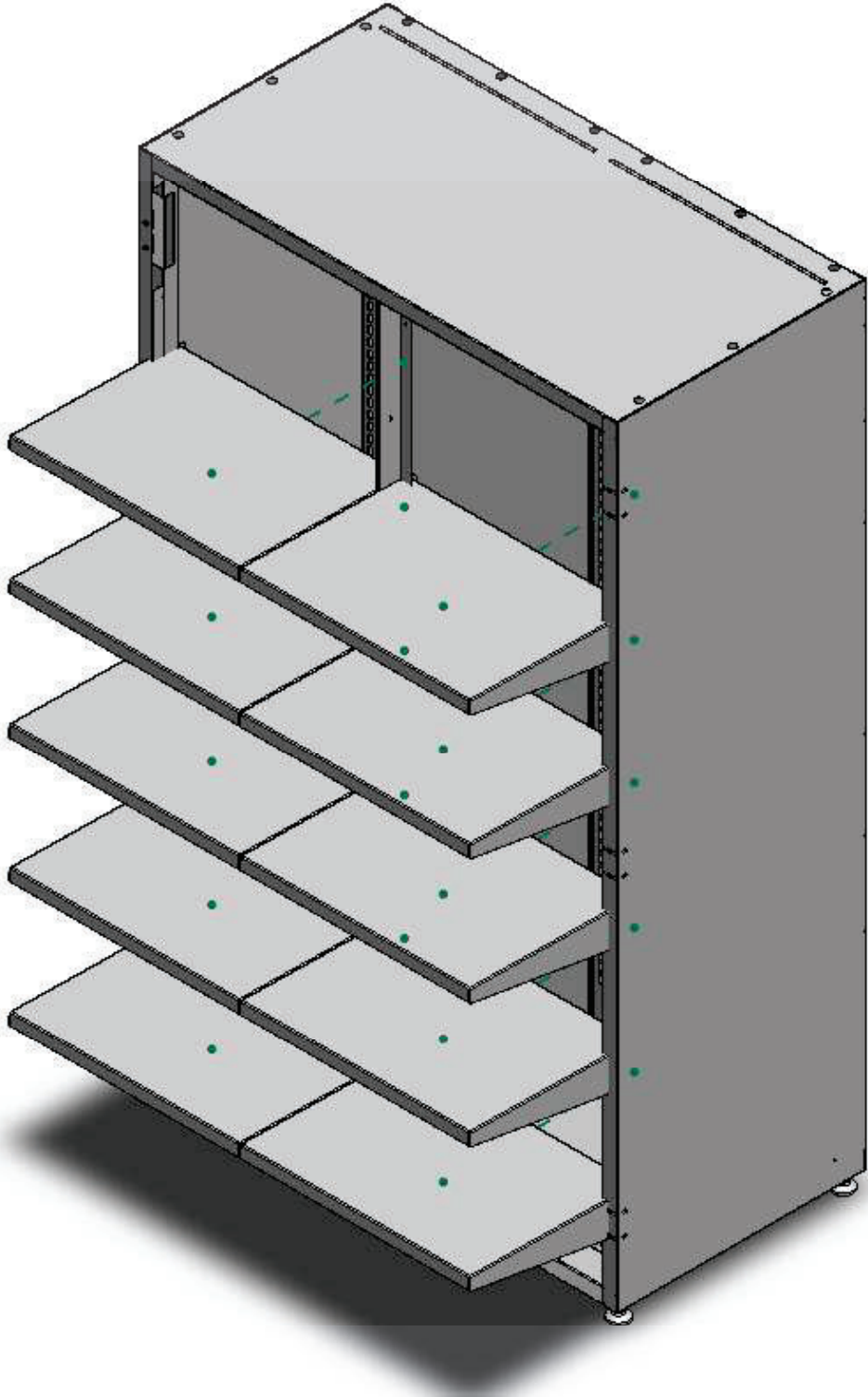

Troubleshooting

En caso de que las puertas no puedan cerrarse o la cerradura no gire, esto se debe a que el parteluz esta fuera de posición, Asegúrese primero que la unidad este nivelado mencionado mas arriba antes de ajustar el parteluz.

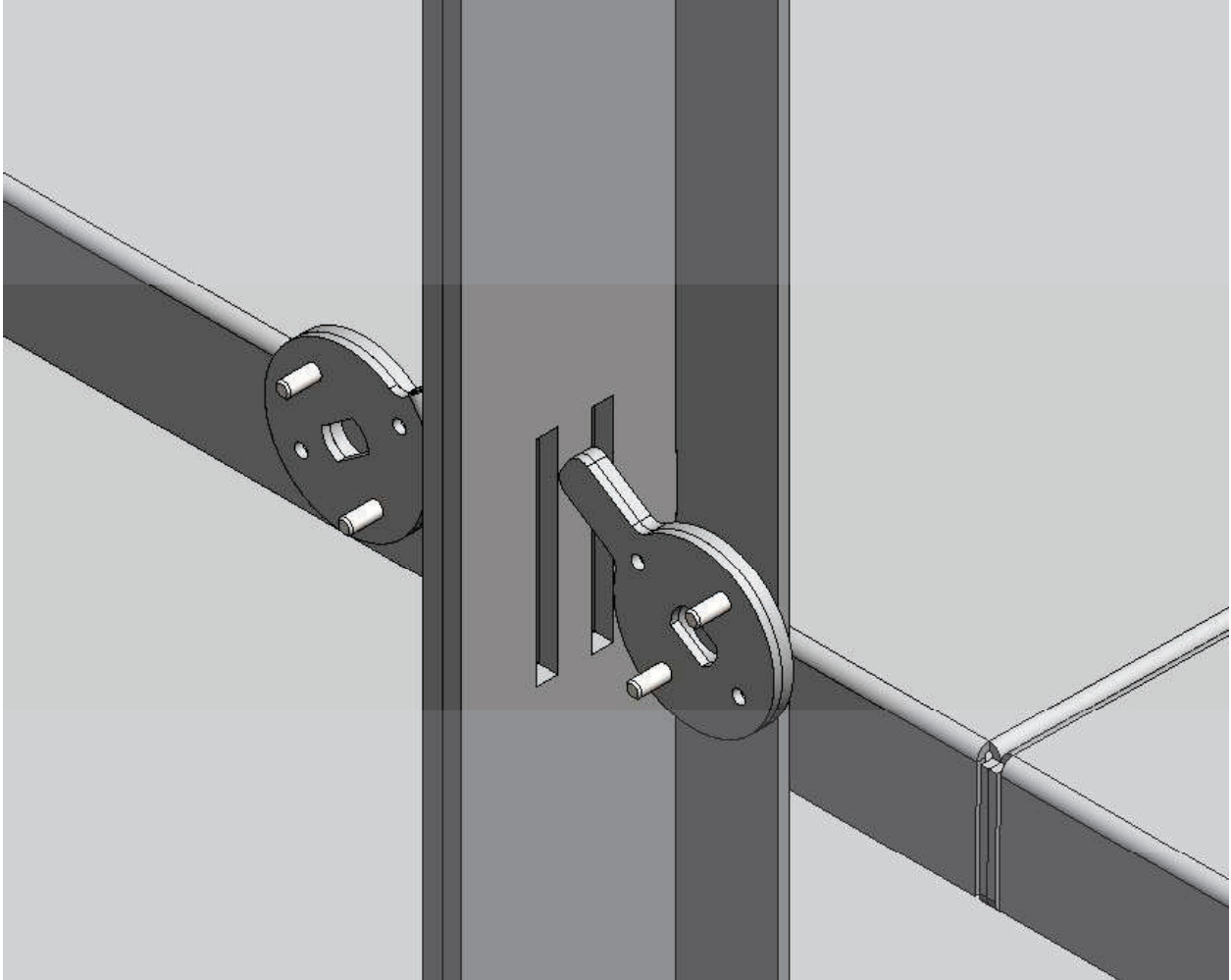

Puedes aflojar los dos tornillos en la parte superior y los dos tornillos en la parte inferior para el parteluz, de ahí, se puede ajustar la pieza deslizándose hacia atrás o hacia adelante para calzar con los candados, luego, apriete de nuevo los tornillos para asegurar el parteluz en la nueva posición.

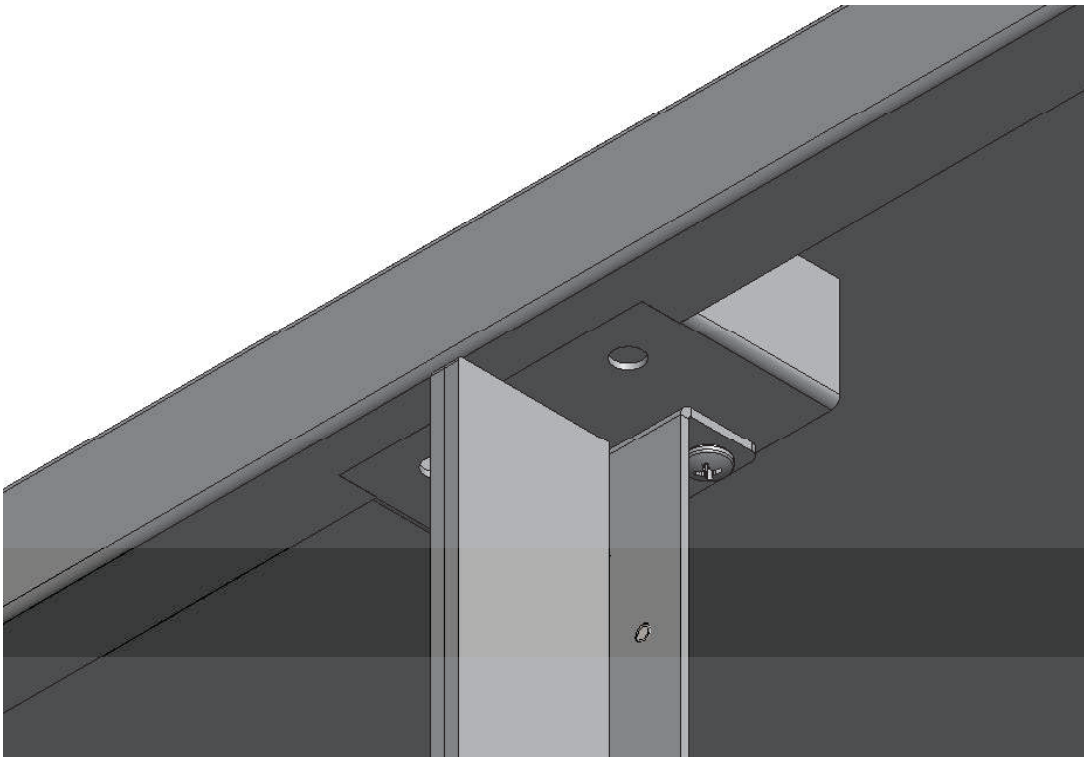
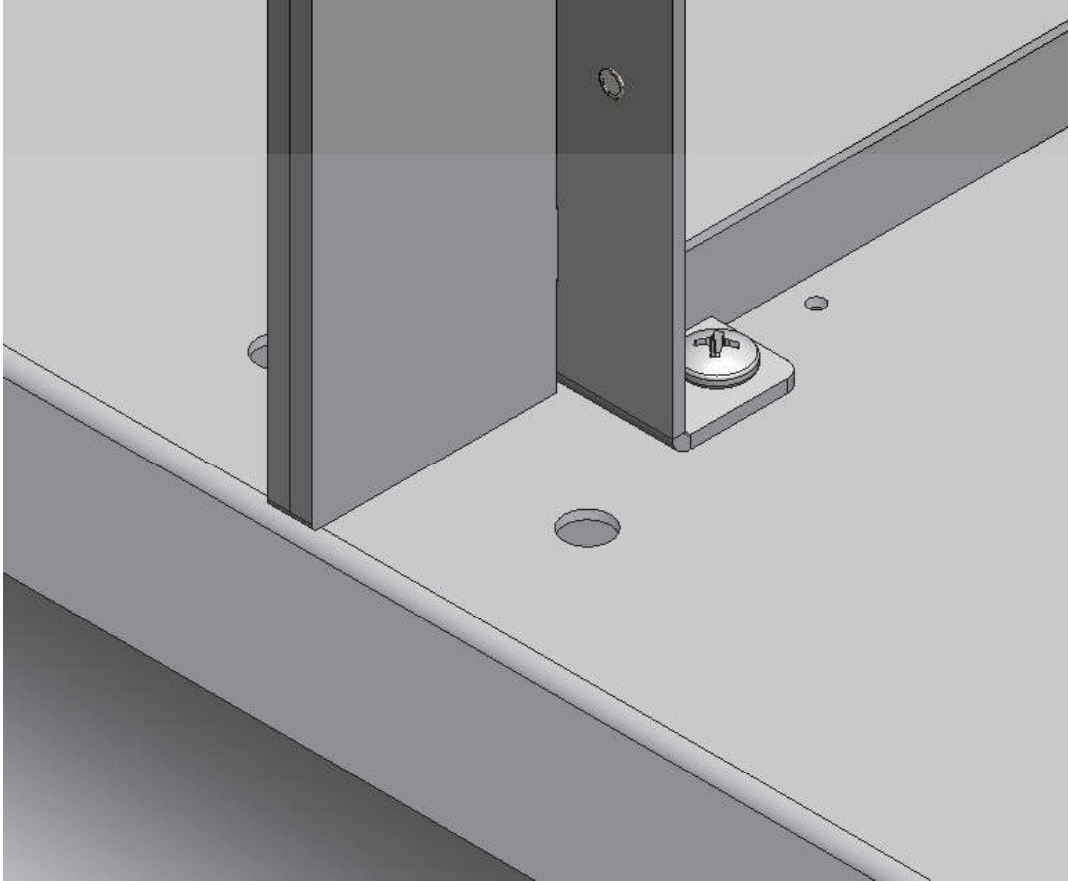

Ensamble Completo:

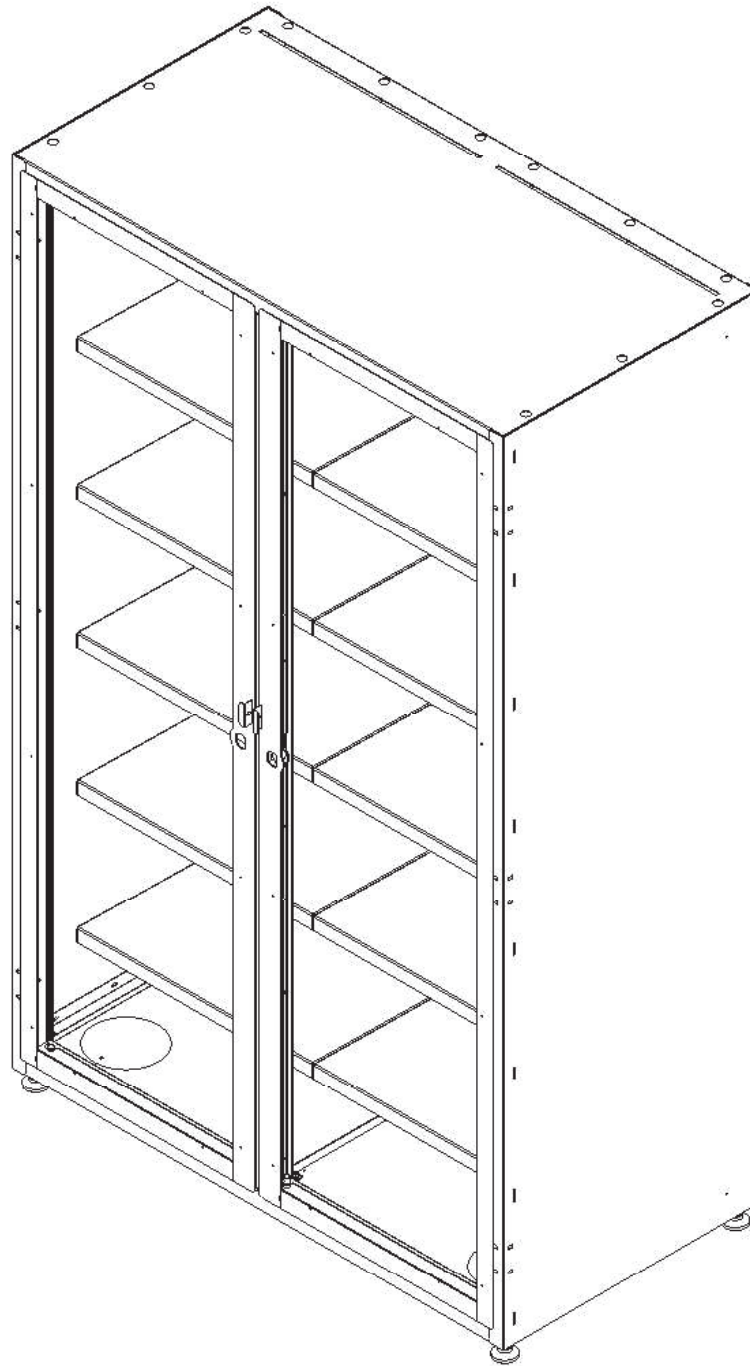

¿Preguntas?

Llame al Servicio al Cliente...800-323-2517